



# ionisan Smile

Manuel | Handleiding

Cher client,

Félicitations pour le choix de ce traitement de l'air.

Pour une longue durée de vie de votre appareil et son bon fonctionnement, il est nécessaire d'adopter les consignes de ce manuel.

## **ATTENTION**

Les appareils qui n'ont pas été enregistrés dans notre système et qui ont été mis en service ne sont PAS couverts par la garantie.

---

Beste Klant,

Gefeliciteerd bij het kiezen van deze luchthandelingstoestel.

Voor een lange levensduur van uw toestel en een correcte werking is het noodzakelijk de handleiding door te nemen.

## **OPGELET**

Aan toestellen die niet ingeven zijn in het systeem en toch in bedrijf zijn genomen wordt GEEN waarborg toegekend.

## **Références / Referenties**

Date d'achat   Aankoop datum:	
Modèle   Model:	
Numéro de série   Serienummer:	
Installateur   Installateur:	
Adresse   Adres:	
Num. de téléphone   Telefoonnummer :	



BE - Français

# Table des matières

<b>1</b>	<b>Informations générales</b>	<b>7</b>
	1.1 Introduction	7
	1.2 Identification de l'appareil	8
	1.3 Responsabilité	9
<b>2</b>	<b>Avertissements généraux</b>	<b>10-11</b>
<b>3</b>	<b>Principe de fonctionnement</b>	<b>12</b>
	3.1 Avantages d'Ionisan Smile	13
<b>4</b>	<b>Description de l'appareil</b>	<b>14</b>
	4.1 Description des composants	15
	4.2 Caractéristiques techniques	15
<b>5</b>	<b>Consignes d'utilisation</b>	<b>16</b>
	5.1 Utilisation d'Ionisan Smile	16-17
<b>6</b>	<b>Réception, transport et stockage</b>	<b>18</b>
	6.1 Emballage	18
	6.2 Manutention et transport	18
	6.3 Inspection à la réception	18
	6.4 Stockage	19
	6.5 Manipulation optimale de l'appareil	19
<b>7</b>	<b>Installation et mise en service</b>	<b>20</b>
	7.1 Définitions	20
	7.2 Règles de sécurité	21-22
	7.3 Mise en service	23
	7.4 Choix de l'emplacement d'installation	23
	7.5 Raccordements électriques	23
	7.6 Alimentation électrique	23
	7.7 Utilisation de l'appareil	24
	7.8 Placement de l'appareil	24
	7.9 Allumer votre appareil	24
<b>8</b>	<b>Entretien</b>	<b>25</b>
	8.1 Avertissements	25
	8.2 Entretien	25
	8.3 Nettoyage externe de l'équipement	26
	8.4 Contrôle des éventuels dysfonctionnements et défaillances	27
<b>9</b>	<b>Recyclage</b>	<b>28</b>
<b>10</b>	<b>Garantie</b>	<b>29</b>

# Avant-propos

Ce manuel contient les informations nécessaires pour le transport, l'installation, l'utilisation et l'entretien d'Ionisan Smile.

Une installation inadéquate de l'appareil et/ou le non-respect des consignes décrites dans ce manuel, peut être une cause d'annulation de la garantie accordée par le fabricant pour ses propres produits.

Le fabricant n'est pas non plus responsable des dommages directs et/ou indirects dus à des installations incorrectes ou des dommages causés par des unités installées par du personnel inexpérimenté et/ou non autorisé.

Vérifiez, au moment de l'achat, que l'appareil est intact et complet.

Le fabricant décline toute responsabilité en cas de dommages matériels ou aux personnes causés par une utilisation inadéquate ou le non-respect des consignes de sécurité et d'utilisation indiquées dans ce manuel. Dans de tels cas, tout droit de garantie est déchu.

Toute réclamation doit être soumise par écrit dans les 8 jours suivant la réception de la marchandise.

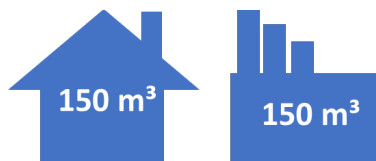

## Symbologie

Portez une attention particulière aux symboles suivants et à leur signification. Leur fonction est de mettre en évidence des informations particulières telles que:

### **AVERTISSEMENT**

En référence à des adaptations ou des suggestions pour une utilisation correcte de l'appareil.

### **DANGER**

En référence à des situations dangereuses qui pourraient se présenter avec l'utilisation de l'appareil afin d'assurer la sécurité des personnes.

### **INTERDIT**

Ce symbole attire l'attention sur les opérations qui sont absolument à éviter et donc interdites.

### **DANGER HAUTE TENSION**

N'ouvrez pas ou n'enlevez pas les portes ou protections, avant de retirer la prise d'alimentation électrique.

---

## Copyright

Toutes les informations contenues dans ce document technique, ainsi que les dessins et descriptions techniques mis à disposition par nos soins, restent notre propriété et ne peuvent être reproduites sans autorisation écrite.

## 1.1 Introduction

---

Conformément à la réglementation en vigueur, les appareils couverts par le présent « Manuel d'utilisation et d'entretien » ont été conçus et fabriqués conformément aux exigences techniques de tous les composants.

Ce « Manuel d'utilisation et d'entretien » a été établi conformément à la directive 2006/42/CE, selon laquelle l'appareil est considéré comme une machine, et tient compte des conditions normales d'utilisation afin de fournir les informations nécessaires pour :

- effectuer en toute sécurité les opérations requises pendant les phases d'installation, de mise en service, d'utilisation, d'entretien et de démolition de l'appareil lui-même ;
- informer les utilisateurs des risques résiduels qu'il représente afin d'assurer leur sécurité et leur protection ;
- assurer la qualité et l'efficacité du fonctionnement de l'appareil.

Le fabricant décline toute responsabilité civile et pénale découlant du non-respect des instructions contenues dans ce manuel. Toutes les informations, dessins, diagrammes et tout ce qui est contenu dans ce manuel et dans la documentation qui l'accompagne sont de nature confidentielle : aucune de ces informations ne peut être reproduite ou communiquée à des tiers sans l'autorisation écrite préalable du fabricant, qui en est le propriétaire exclusif.

 Valeco se réserve le droit d'apporter les modifications, de nature constructive ou commerciale, qu'elle juge appropriées pour l'amélioration de l'appareil, et ce, à tout moment et sans obligation de mettre à jour cette publication.



## 1.2 Identification de l'appareil

Le marquage CE certifie la conformité du dispositif aux exigences essentielles de sécurité et de santé prévues par les directives européennes rapportées dans la déclaration CE de conformité.

Il se compose d'une plaque en plastique, avec sérigraphie, appliquée sur l'appareil.

L'ioniseur Ionisan Smile est marqué CE selon les directives :

- 2006/42/CE,
- 2011/65/UE,
- 2014/30/UE,
- 2014/35/UE
- et toute modification ultérieure.

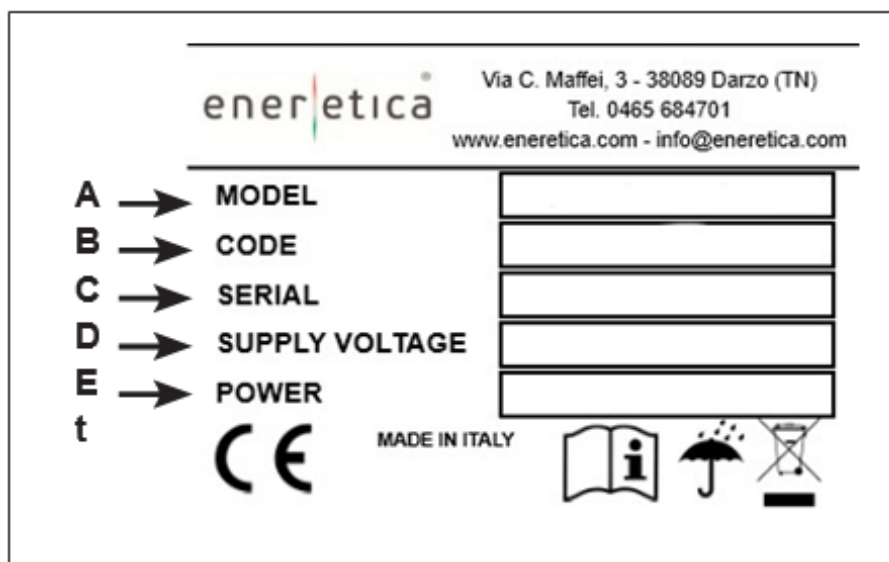

- A. Nom commercial
- B. Code de l'article
- C. Numéro de série
- D. Type d'alimentation
- E. Consommation d'électricité



 Ionisan Smile est conçu et construit pour la désinfection de l'air dans les environnements civils (maisons, bureaux, magasins) et industriels incompatibles avec les gaz toxiques et inflammables.

Par conséquent, il est explicitement interdit de l'utiliser dans les environnements où l'air est mélangé et/ou altéré par d'autres composants gazeux et/ou par des particules solides.

L'utilisation à des fins autres que celles envisagées, et non conformes à ce qui est décrit dans ce manuel, annulera automatiquement toute responsabilité directe et/ou indirecte du fabricant et de ses distributeurs.

## 1.3 Responsabilité

---

Le non-respect des instructions contenues dans le présent manuel d'utilisation et d'entretien exonère le fabricant de toute responsabilité.

Pour toute donnée non incluse ou non déductible des pages suivantes, il est recommandé de consulter directement le fabricant.

Si l'entretien de l'appareil est effectué d'une manière qui ne respecte pas les instructions fournies, ou de manière à compromettre son intégrité ou à modifier ses caractéristiques, Valeco se considère dégagé de toute responsabilité inhérente à la sécurité des personnes et au fonctionnement défectueux de l'équipement.

## 2. Avertissements généraux

---

 Ce livret d'instructions fait partie intégrante de l'appareil et doit donc être conservé avec soin et doit TOUJOURS accompagner l'appareil (également en cas de transfert à un autre propriétaire ou utilisateur). En cas de dommage ou de perte, demandez-en une copie auprès de Valeco.

 Les interventions de réparation ou d'entretien doivent être effectuées par du personnel autorisé par Valeco ou par du personnel qualifié suivant ce qui est prévu dans ce livret. Ne modifiez pas ou n'altérez pas l'appareil afin d'éviter de provoquer des situations dangereuses pour lesquelles le fabricant de l'appareil ne pourra être tenu pour responsable des dommages causés.

 Après avoir retiré l'emballage, assurez-vous de l'intégralité et de la conformité du contenu. En cas de non-conformité, veuillez contacter la société qui vous a vendu l'appareil.

 L'installation et le fonctionnement de ce produit ne doivent être effectués qu'en tenant compte des exigences et des instructions spécifiées dans ce manuel.

 Toute responsabilité de Valeco est écartée pour les dommages causés aux personnes, animaux ou aux choses faisant suite à des erreurs d'installation, de réglage et d'entretien ou à une utilisation inappropriée.

---



# Avertissements généraux

Nous vous rappelons que l'utilisation de produits qui utilisent l'électricité implique le respect de certaines règles fondamentales de sécurité telles que :

- ⊘ Ce dispositif n'est pas destiné à être utilisé par des personnes (y compris des enfants) ayant des capacités physiques, mentales ou sensorielles réduites, ou manquant d'expérience et de connaissances, à moins qu'elles ne soient supervisées ou qu'une personne responsable de leur sécurité leur fournisse des instructions concernant l'utilisation de l'appareil. Prenez des précautions pour que les enfants ne jouent pas avec l'appareil.
- ⊘ Il est interdit de toucher l'appareil si vous êtes pieds nus avec des parties du corps mouillées ou humides, de vaporiser ou de jeter de l'eau, ou d'autres liquides, directement sur l'appareil.
- ⊘ Toute opération d'entretien ou de nettoyage est interdite avant de déconnecter l'appareil du réseau d'alimentation en plaçant l'interrupteur principal de l'appareil sur « OFF ».
- ⊘ Il est interdit de modifier les dispositifs de sécurité ou de contrôle sans l'autorisation et les indications du fabricant de l'appareil.
- ⊘ Il est interdit de tirer, de détacher ou de tordre les câbles électriques sortant de l'appareil, et ce, même si celui-ci est déconnecté du réseau d'alimentation.
- ⊘ Il est interdit de grimper, de s'asseoir et/ou de placer tout type d'objet sur l'appareil.
- ⊘ Il est interdit d'ouvrir les portes d'accès aux parties internes de l'appareil sans avoir déconnecté l'alimentation.
- ⊘ Il est interdit d'éparpiller, d'abandonner ou de laisser le matériel d'emballage à la portée des enfants car il peut constituer une source potentielle de danger.

## 3. Principe de fonctionnement

Ionisan Smile est un purificateur d'air qui dispose d'un appareil électronique capable de produire des ions négatifs et positifs de différentes espèces d'hydroxyles avec un fort pouvoir oxydant et donc de désinfection.

L'appareil électronique reproduit l'effet du rayonnement solaire dans l'atmosphère comme à l'extérieur dans les zones de montagne ou près de la mer, donc dans des zones exemptes de pollution, où la concentration d'ions peut atteindre jusqu'à 50 000 ions par  $\text{cm}^3$ .

Il est scientifiquement prouvé que les espèces ioniques particulières produites sont bénéfiques pour les humains. Ceux qui ont une charge électrique négative sont particulièrement actifs dans la destruction de l'ARN des virus et de l'ADN des agents pathogènes plus évolués.

La figure ci-dessous illustre, de manière très schématique, comment les ions négatifs en « volant » l'hydrogène  $\text{H}^+$  de la membrane protéique du virus, l'inactivent. De cette façon, les agents pathogènes présents dans l'air et sur les surfaces sont inactivés.

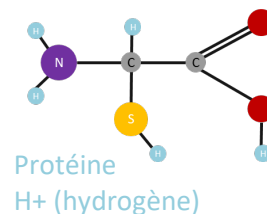
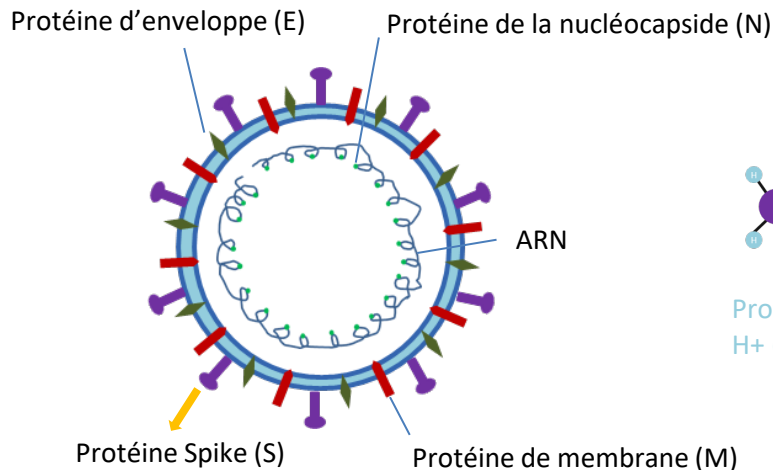

## 3.1 Avantages de l'Ionisan Smile

---

- Inactive les bactéries, les virus et les moisissures
- Réduit les COV (Composants Organiques Volatils)
- Réduit la poussière et la moisissure
- Élimine les odeurs stagnantes
- Élimine l'électricité statique
- Réduit considérablement l'entretien des systèmes de climatisation
- Diminue l'apport d'air provenant de l'extérieur, ce qui vous permet de réduire le gaspillage énergétique

 La technologie d'ionisation bipolaire d'Ionisan Smile ne produit pas de dérivés nocifs et n'utilise pas de produits chimiques.

 Ionisan Smile ne génère pas d'ozone à des niveaux détectables (< 5 ppb)

---



## 4. Description de l'appareil

---

L'appareil Ionisan Smile se compose principalement des éléments suivants:

- (1) couvercle amovible en acier inoxydable
  - (7) structure porteuse en acier inoxydable sur laquelle sont fixés :
    - (2) le dispositif de production d'ions
    - (4) le ventilateur qui permet d'obtenir un flux d'air vers l'appareil
    - (5) le point d'alimentation
    - (6) le bouton pour allumer/éteindre (ON/OFF) l'appareil
    - (3) le fonctionnement de l'émetteur de signalisation à LED
  - (8) le système d'alimentation électrique à raccorder au réseau électrique local
- 



# Description de l'appareil

L'appareil est activé via le bouton ON/OFF (6). Lorsqu'il est mis en route, le ventilateur (4) déplace un flux d'air qui traverse le champ électrique créé par le dispositif électronique (2) produisant ainsi l'effet décrit dans le principe de fonctionnement (p.12). L'appareil, une fois allumé, fonctionne en continu jusqu'à ce que vous décidiez de l'éteindre en agissant à nouveau sur le bouton ON/OFF.

## 4.1 Description des composants

1. Couvercle de protection
2. Générateur ionisant
3. Emetteur de signalisation à LED
4. Ventilateur
5. Alimentation
6. Interrupteur principal ON/OFF
7. Structure porteuse
8. Cordon d'alimentation et transformateur (fournis)



## 4.2 Caractéristiques techniques

Modèle	Ionisan Smile
Dimensions (L x l x H)	70 x 70 x 235 mm
Alimentation	240V 12V 50Hz
Consommation	5 W
Poids	1,2 kg

Cet appareil permet de traiter des pièces d'un volume allant jusqu'à 150 m<sup>3</sup>. Cette caractéristique peut varier en fonction du nombre de personnes présentes, du renouvellement de l'air et d'autres facteurs environnementaux.



## 5.1 Utilisation d'Ionisan Smile

---

 Ionisan Smile fait partie des opérations d'assainissement environnemental.

L'assainissement environnemental est une opération visant à éliminer complètement les bactéries et les contaminants qui ne pourraient pas être éliminés avec un nettoyage et les détergents habituels.

Son objectif est de réduire la charge microbienne et virale dans le respect de normes d'hygiène optimales.

Dans l'assainissement environnemental sont inclus, non seulement le nettoyage et la désinfection, mais également, si c'est le cas, la désinfestation et la dératisation. Les deux pratiques visent principalement à éliminer les parasites et les animaux nuisibles.

L'assainissement des lieux comprend également des interventions visant à restaurer le microclimat intérieur approprié (température, ventilation, degré d'humidité relative, présence de poussières et d'agents viraux/pathogènes etc.). C'est dans ce contexte spécifique que Ionisan Smile entre en action.

Pour assurer l'efficacité et la durabilité de ses effets bénéfiques, l'assainissement environnemental avec Ionisan Smile doit être effectué comme une activité ordinaire à la fois pour se conformer aux exigences des lois en vigueur mais aussi pour mieux protéger la santé d'autrui.

Il n'y a pas de moment « idéal » pour procéder à l'assainissement environnemental : il est bon de le faire de façon constante, tant en hiver qu'en été.

Ionisan Smile est un système innovant d'assainissement en continu 24h/24 et 7j/7 qui garantit un niveau de qualité de l'air constant. Le système reste actif en présence de personnes, sans affecter leur activité normale qu'elle soit professionnelle, sportive ou familiale, et n'exige en aucun cas la suspension des activités en cours ou l'éloignement des personnes afin de pouvoir fonctionner.

Ionisan Smile peut être utilisé comme système d'assainissement de l'air intérieur des locaux afin de réduire la charge de polluants et de réduire de façon significative la présence des bactéries et des virus en suspension dans l'air.



# Consignes d'utilisation

Le système est particulièrement adapté aux environnements avec une mauvaise ventilation d'air naturel, aux environnements à forte affluence ou avec des systèmes de ventilation et de conditionnement artificiel, car il permet de réduire la présence de bactéries et de virus même dans l'air filtré par les systèmes de ventilation et de prolonger de façon conséquente la durée de vie de ceux-ci.

L'équipement peut être utilisé dans les pièces lors de la présence des travailleurs et, pour maximiser l'efficacité du traitement de l'air, il est nécessaire que celui-ci reste en fonction pendant toute la durée du temps de travail.

Le nombre d'équipements installés doit correspondre à la capacité de traitement de la machine et au volume de l'environnement dans lequel ils sont installés. Le choix du point d'installation a, de ce fait, une grande importance.

En fait, le point d'installation doit être choisi afin de donner à l'équipement la possibilité de traiter tout le volume d'air présent dans l'environnement. Par conséquent, il faut éviter la fermeture des portes des différentes pièces car cela causerait des difficultés de circulation de l'air.

Le système présenté est capable de purifier l'air présent dans les salles de travail et de permettre la désinfection des surfaces directement exposées à l'air ionisé (structures, mobilier, équipement). Cependant, ce système ne remplace pas les opérations de nettoyage et de désinfection appropriés qui s'effectuent à l'aide de produits désinfectants (alcool 70 % ou chlore 0,1 %).

Le dispositif est conçu pour améliorer les conditions d'hygiène et de santé de l'environnement de travail, et réduit, mais n'élimine pas, le risque de contamination et de contagion des occupants des pièces dans lesquelles il est installé.

Pour une utilisation correcte de l'appareil et pour la gestion de la santé et de l'hygiène, il est conseillé de suivre les indications suivantes:

- Installer l'appareil dans une zone qui permet une bonne circulation de l'air.
- Installer un dispositif de plus par rapport au volume d'air à traiter conformément aux spécifications techniques (voir chap. « 4.2 Caractéristiques techniques »).
- Garder l'appareil en marche pendant les heures de travail et si possible 24/24h.
- Éviter de déplacer l'appareil dans différentes pièces pour de courtes périodes.
- Procéder au nettoyage quotidien des postes de travail et des zones en contact étroit avec les personnes (poignées de porte, fenêtres, boutons d'éclairage, toilettes et distributeurs de savon et de serviettes).
- Procéder périodiquement à un nettoyage et à une désinfection plus intensifs de tous les endroits en utilisant des produits désinfectants (alcool 70% ou chlore 0,1%) ou des systèmes équivalents.

## 6.1 Emballage

---

Ionisan Smile et ses accessoires sont expédiés dans un emballage de protection spécial. Les matériaux, qui n'ont pas été installés pour des raisons techniques, sont emballés dans un conditionnement approprié qui est fixé à l'intérieur ou à l'extérieur de l'enveloppe extérieure (structure porteuse).

L'emballage comprend :

- Ionisan Smile
- Prise d'alimentation
- Manuel d'utilisation et de maintenance
- Déclaration de conformité

## 6.2 Manutention et transport

---

 Pour la manutention, utilisez des moyens appropriés en fonction du poids comme l'exige la directive 89/391/CEE et ses modifications successives.

 Veuillez prendre le plus grand soin des appareils en les manipulant lors du déchargement et du positionnement afin d'éviter d'endommager l'appareil ou les composants. Évitez les rotations sans contrôle.

## 6.3 Inspection à la réception

---

Dès réception de l'appareil, veuillez effectuer un contrôle de toutes les pièces afin de vérifier que le transport n'a pas causé de dommages.

Tout dommage présent doit être communiqué au transporteur en apposant la clause de réserve sur le bordereau d'expédition et en précisant le type de dommage.

 Toute réclamation doit être faite par écrit dans les 8 jours suivant la date de réception de la marchandise.

## 6.4 Stockage

---

En cas de stockage prolongé, gardez les appareils à l'abri de la poussière et des sources de vibrations et de chaleur.

 Le fabricant décline toute responsabilité pour les dommages dus à une mauvaise décharge ou à un manque de protection contre les agents atmosphériques.

## 6.5 Manipulation optimale de l'appareil

---

Ionisan Smile se déplace facilement dans divers environnements grâce à ses dimensions réduites (voir Chap. « 4.2 Caractéristiques techniques »).

 **ATTENTION!** Avant d'effectuer une opération sur les appareils, lisez attentivement TOUTES les instructions contenues dans ce manuel.

## 7.1 Définitions

---

### **UTILISATEUR**

Personne, entité ou entreprise qui a acheté ou loué l'appareil et qui a l'intention de l'utiliser aux fins prévues.

### **UTILISATEUR/OPÉRATEUR**

Personne physique qui a été autorisée par l'utilisateur à bénéficier de l'appareil.

### **PERSONNEL SPÉCIALISÉ**

Les personnes physiques qui ont effectué une étude spécifique et qui sont donc capables de reconnaître les dangers découlant de l'utilisation de cet appareil et qui sont en mesure de les éviter.

---

## 7.2 Règles de sécurité

---

 Le fabricant décline toute responsabilité en cas de non-respect des règles de sécurité et de prévention décrites ci-dessous.

Il décline également toute responsabilité pour les dommages causés par une mauvaise utilisation des désinfectants et / ou des modifications apportées sans autorisation.

- L'installation doit être effectuée scrupuleusement en suivant les instructions de ce manuel.
- Conformez-vous aux lois en vigueur dans le pays où l'appareil est installé concernant l'utilisation et l'élimination des emballages et des produits utilisés pour le nettoyage et l'entretien de l'appareil, et observez ce que le fabricant de ces produits recommande.
- Avant de mettre l'appareil en marche, vérifiez la parfaite conformité des différents composants et du système électrique auquel il doit être connecté, tout en vous assurant de la présence d'un interrupteur magnétothermique différentiel de protection en amont de la ligne d'alimentation comme indiqué dans ce manuel.
- Évitez absolument d'introduire des objets de toute nature à l'intérieur de l'appareil, car entrer en contact avec des points de tension ou des terminaisons électriques pourrait provoquer un incendie ou un choc électrique.
- Ne procédez pas aux travaux d'entretien et de nettoyage si l'alimentation électrique n'a pas été déconnectée auparavant.
- L'entretien et le remplacement des pièces endommagées ou usées doivent être effectués uniquement par du personnel spécialisé et en suivant les instructions de ce manuel.
- Les pièces de rechange doivent être approuvées par le fabricant.
- En cas d'élimination et de démontage de l'appareil, respectez les réglementations anti-pollution prévues par le pays dans lequel l'appareil est installé.
- Ne versez pas d'eau, ou tout autre liquide, sur l'appareil.
- Placez l'appareil de manière à ce que le cordon d'alimentation ne soit pas enfoncé.

## Installation et mise en service

---

- Utilisez le type d'alimentation indiqué sur l'étiquette. Si vous n'êtes pas sûr du type d'alimentation disponible, adressez-vous à votre détaillant ou à votre fournisseur local.
- Ne touchez pas les parties internes de l'appareil, sauf indication contraire dans les instructions de ce manuel.
- Ne forcez jamais les composants dans les opérations d'assemblage. Bien qu'ils soient construits avec des matériaux très résistants, les pièces constituant l'appareil peuvent être endommagées si elles sont manipulées de manière inappropriée.
- N'essayez pas d'effectuer des travaux de maintenance sur l'appareil, sauf indication contraire stipulée dans ce manuel. L'ouverture ou le retrait du couvercle extérieur peut vous exposer à des points de tension dangereux ou à d'autres risques. Toutes les interventions de maintenance doivent être effectuées par le personnel adéquat, sauf dans les cas expressément indiqués dans ce manuel.
- Débranchez l'appareil du bloc d'alimentation et contactez le personnel qualifié pour obtenir de l'aide lorsque vous vous retrouvez dans l'un des cas suivants :
  - l'appareil est entré en contact avec de l'eau ou un autre liquide;
  - l'appareil est resté exposé à des agents atmosphériques;
  - un dysfonctionnement persiste malgré le fait que toutes les procédures d'installation et/ou de maintenance ont été effectuées correctement.
- L'appareil est équipé de fentes et d'ouvertures utiles pour la ventilation, ne les obstruez pas et ne les couvrez pas.
- Assurez-vous de toujours laisser l'espace nécessaire pour une bonne ventilation à la fois sur le fond et sur les fentes latérales de l'appareil.
- Placez l'appareil sur des surfaces stables (évitez les lits, les canapés, les couvertures, les tapis, etc.).

 L'installateur et l'utilisateur, lors de l'utilisation de l'appareil Ionisan Smile, doivent prendre en compte et remédier à tous les autres types de risques associés au système. Par exemple, les risques résultant de la pénétration de corps étrangers ou les risques dus au transport de gaz dangereux inflammables ou toxiques à haute température.

## 7.3 Mise en service

---

 Vérifiez l'intégrité parfaite des différents composants de l'appareil.

Vérifiez que l'emballage contient la documentation et tous les accessoires à installer.

 Transportez l'appareil emballé aussi près que possible du site d'installation.

Ne placez pas de poids ou d'outils sur l'appareil et ne le placez pas sur des surfaces instables.

## 7.4 Choix de l'emplacement d'installation

---

-  • Ne placez pas l'appareil dans des pièces où des gaz inflammables et des substances acides, agressives et corrosives sont présents et peuvent endommager irrémédiablement les différents composants.
- Prévoir un minimum d'espace libre afin de rendre possible l'installation et l'entretien habituel ou exceptionnel.

## 7.5 Connexions électriques

---

 **ATTENTION!** Avant de commencer toute opération, assurez-vous que l'alimentation électrique principale est débranchée !

- Assurez-vous que la tension et la fréquence indiquées sur la plaque correspondent à celles de la ligne de connexion électrique.
- La ligne d'alimentation d'Ionisan Smile doit être dédiée, il ne doit pas y avoir d'autre équipement alimenté par la même ligne. L'utilisation d'adaptateurs de prises multiples n'est pas autorisée.

## 7.6 Alimentation électrique

---

Ionisan Smile sort de l'usine entièrement câblé et a simplement besoin d'être connecté à une prise de courant civile selon les spécifications sur la plaque. Avant toute connexion, assurez-vous que la tension secteur est conforme à ce qui est indiqué sur l'étiquette.

## 7.7 Utilisation de l'appareil

---

1. Connectez l'appareil à la ligne électrique à l'aide du câble d'alimentation fourni.
2. L'interrupteur ON/OFF est situé au bas de l'appareil (voir chapitre 4). Pour allumer l'appareil, appuyez sur le bouton O/I en l'amenant à la position I. Vous entendrez un léger grésillement venant de l'intérieur de l'appareil et le LED, situé en haut de l'appareil, s'allumera pour indiquer le fonctionnement d'Ionisan Smile.

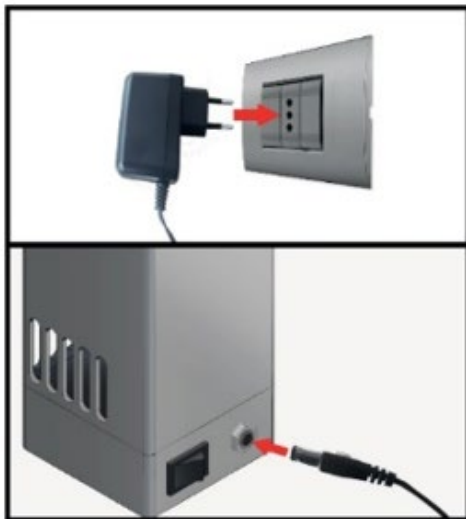

## 7.8 Placement de l'appareil

---

Il est recommandé de placer Ionisan Smile à une hauteur d'au moins 1 mètre du sol en laissant un espace d'au moins 10 centimètres autour de l'équipement.

## 7.9 Allumer votre appareil

---

L'appareil s'allume en appuyant sur l'interrupteur et en le mettant en position ON.

Le voyant bleu vif indique que l'appareil est en fonctionnement.

Ionisan Smile peut rester en fonction 24/24 h



## 8.1 Avertissements

---

**⚠** Avant d'entreprendre toute opération de maintenance, assurez-vous que l'appareil n'est pas et ne peut pas être aléatoirement ou accidentellement alimenté électriquement. Il est nécessaire d'interrompre l'alimentation électrique à chaque entretien.

- Il est du devoir de l'utilisateur d'effectuer toutes les opérations de maintenance répertoriées ci-dessous sur l'appareil.
- En cas de dysfonctionnement, déconnectez-vous du réseau et consultez le personnel spécialisé (revendeur, fabricant).

La fréquence des opérations à effectuer pour assurer un bon entretien des dispositifs de désinfection dépend principalement de la qualité de l'air traité.

Le manque d'entretien adéquat et systématique peut entraîner avec le temps une dégradation structurelle et fonctionnelle de l'appareil et de ses performances.

## 8.2 Entretien

---

Ionisan Smile nécessite un entretien réduit consistant en un nettoyage périodique de l'appareil au moyen d'un petit aspirateur alimenté par batterie ou d'un spray à air comprimé non inflammable (utilisé, par exemple, pour nettoyer les claviers d'ordinateur) pour éliminer les traces de poussière et les résidus qui pourraient empêcher le bon fonctionnement de l'appareil lors de la production d'ions.

Ce nettoyage est à effectuer tous les 6 mois.

Pour des performances maximales, il est cependant recommandé d'effectuer un nettoyage mensuel.



⊘ Il est interdit d'utiliser des dispositifs d'aspiration équipés d'une connexion électrique afin d'éliminer le risque de décharge électrostatique.

⊘ N'utilisez pas de détergents liquides, de sprays, de savons ou d'autres produits similaires.

Pour ouvrir Ionisan Smile, si nécessaire, desserrez les vis à l'arrière de l'appareil et retirez le couvercle de la base.

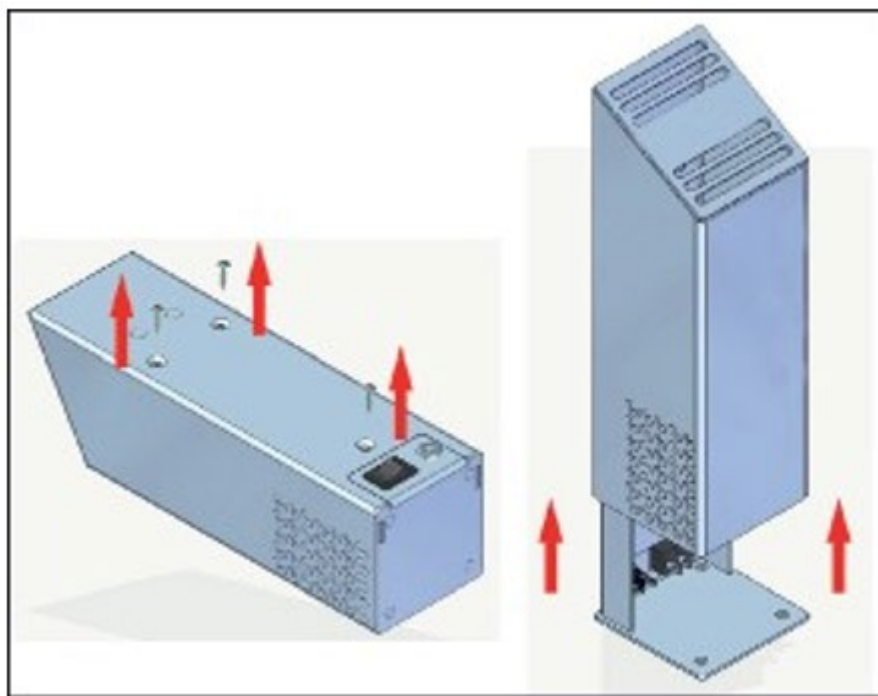

## 8.3 Nettoyage externe de l'équipement

---

Essuyez la partie externe de l'appareil avec un chiffon humide.

⊘ N'utilisez pas de détergents liquides, de sprays, de savons ou d'autres produits similaires.

## 8.4 Contrôle des éventuels dysfonctionnements et défaillances

Ce chapitre résume les problèmes les plus courants que vous pouvez rencontrer lors de l'utilisation de l'appareil. Avant de contacter le support client, veuillez effectuer les vérifications décrites dans la liste ci-dessous.

PROBLÈME	CAUSE POSSIBLE	SOLUTION
La LED bleue indiquant le fonctionnement du dispositif ionisant est éteinte.	Manque de puissance à l'unité.	Vérifiez que l'interrupteur est en position « I ».
		Assurez-vous que la fiche est branchée sur la prise secteur.
		Assurez-vous que la fiche est branchée sur la prise de courant de votre appareil.
		Vérifiez que la prise de courant sur laquelle l'appareil est connecté fonctionne.

Si vous constatez un dysfonctionnement autre que celui décrit ci-dessus, contactez le personnel spécialisé (revendeur, fabricant).

Débranchez l'appareil de la prise de courant et contactez le personnel spécialisé pour obtenir de l'aide, notamment lorsqu'une ou plusieurs des situations suivantes se produisent :

- Si le cordon d'alimentation est endommagé ou détérioré.
- Si la fiche d'alimentation est endommagée ou détériorée.
- Si de l'eau ou du liquide ont été versés sur l'appareil.
- En cas de dysfonctionnement, et ce, même si toutes les procédures d'installation ont été effectuées correctement.

En fin d'utilisation, Ionisan Smile doit être éliminé conformément à la réglementation en vigueur dans le pays d'installation.

Les matériaux qui composent les unités sont :

- acier inox
- aluminium
- verre
- nylon
- plastique
- papier et carton
- bois

## Gestion des déchets d'équipements électriques et électroniques

---

Ce produit relève du champ d'application de la directive 2012/19/UE relative à la gestion des déchets d'équipements électriques et électroniques (DEEE). L'appareil ne doit pas être jeté avec les ordures ménagères car il est composé de différents matériaux qui peuvent être recyclés dans les installations appropriées.

Renseignez-vous auprès de l'autorité communale quant aux emplacements des plateformes écologiques compétentes qui peuvent recevoir le produit pour son élimination et son recyclage ultérieur. Il est également rappelé qu'en contrepartie de l'achat d'un dispositif équivalent, le distributeur est tenu de récupérer gratuitement le produit à éliminer. Le produit n'est pas potentiellement dangereux pour la santé humaine et l'environnement, ne contenant pas de substances nocives conformément à la directive 2011/65/UE (RoHS), mais il peut, s'il est abandonné dans l'environnement, avoir des impacts négatifs sur l'écosystème. Lisez attentivement les instructions avant d'utiliser l'appareil pour la première fois. Il est recommandé de ne pas utiliser le produit pour un usage autre que celui auquel il est destiné car il existe un risque de choc électrique s'il est mal utilisé.



## Couverture de garantie

---

La garantie est attribuée au propriétaire de l'adresse d'installation de l'appareil. Pour bénéficier de la garantie, l'appareil ne peut être déplacé ni être transmis à des tiers.

La garantie couvre le bon fonctionnement de l'appareil pour le propriétaire à l'endroit indiqué dans le bon de garantie.

### **Garantie des prestations et durée de la garantie.**

La garantie assure les pièces mécaniques et électroniques pour une période de 2 ans. L'installation et les prescriptions techniques doivent être respectées.

**IL N'Y A PAS D'AUTRES GARANTIES QUE CELLES DECRITES ICI.**

### **Exceptions et limitations de la garantie**

La garantie ne couvre pas les frais d'appel de main d'œuvre en cas d'enlèvement par des tiers ou le non contrôle du bon fonctionnement qui entraînerait des dégâts ou des coûts (absence d'alimentation électrique, etc.).

La garantie ne couvre pas les dégâts causés par le gel, l'incendie, l'accident, l'utilisation abusive, le mauvais entretien par négligence ou la mauvaise utilisation de l'appareil.

La garantie ne couvre pas les dégâts dus à une mauvaise installation, à un mauvais placement ou à l'absence ou au mauvais entretien.

**CETTE GARANTIE NE COUVRE PAS LES DEGATS FORTUITS, LES DOMMAGES INDIRECTS OU LES DOMMAGES SECONDAIRES.**

**Merci de contrôler régulièrement (1x / mois) le bon fonctionnement de l'unité.**

Aucun commerçant, agent, responsable ou aucune autre personne n'est autorisé à prolonger ou étendre la garantie.



BE - Nederlands

# Inhoud

<b>1</b>	<b>Algemene informatie</b>	<b>34</b>
	1.1 Uitgangspunt	34
	1.2 Apparaat identificatie	35
	1.3 Verantwoordelijkheid	36
<b>2</b>	<b>Algemene informatie</b>	<b>37-38</b>
<b>3</b>	<b>Werkingsprincipe</b>	<b>39</b>
	3.1 Voordelen van Ionisan Smile	40
<b>4</b>	<b>Apparaat beschrijving</b>	<b>41</b>
	4.1 Beschrijving van componenten	42
	4.2 Technische kenmerken	42
<b>5</b>	<b>Gebruiksrichtlijnen</b>	<b>43</b>
	5.1 Gebruik van Ionisan Smile	43-44
<b>6</b>	<b>Ontvangst, transport en opslag</b>	<b>45</b>
	6.1 Verpakking	45
	6.2 Behandeling en transport	45
	6.3 Receptie inspectie	45
	6.4 Opslag	46
	6.5 Bediening van het apparaat onder bedrijfsomstandigheden	46
<b>7</b>	<b>Installatie en inbedrijfstelling</b>	<b>47</b>
	7.1 Definities	47
	7.2 Veiligheidsnormen	48-49
	7.3 Opstart	50
	7.4 Keuze van de installatielocatie	50
	7.5 Elektrische aansluitingen	50
	7.6 Voeding	50
	7.7 Apparaat gebruik	51
	7.8 Plaatsing van het apparaat	51
	7.9 Uw apparaat inschakelen	51
<b>8</b>	<b>Onderhoud</b>	<b>52</b>
	8.1 Waarschuwingen	52
	8.2 Onderhoud	52
	8.3 Externe reiniging van de apparatuur	53
	8.4 Beheersing van eventuele storingen en defecten	54
<b>9</b>	<b>Verwijdering</b>	<b>55</b>
<b>10</b>	<b>Waarborg</b>	<b>56</b>

# Voorwoord

Deze handleiding bevat de informatie en wat noodzakelijk wordt geacht voor het transport, de installatie, het gebruik en het onderhoud van Ionisan Smile.

Een onjuiste installatie van het apparaat en/of het niet opvolging van de instructies die in deze handleiding beschreven zijn, kan een reden zijn om de garantie die de fabrikant voor zijn producten verleent zien te vervallen.

Bovendien kan de fabrikant niet verantwoordelijk worden gehouden voor enige directe en/of indirecte schade als gevolg van onjuiste installatie of schade veroorzaakt door apparatuur die is geïnstalleerd door onervaren en/of onbevoegd personeel.

Controleer bij aankoop of het apparaat intact en compleet is.

De fabrikant aanvaardt geen verantwoordelijkheid in geval van schade aan eigendommen of personen veroorzaakt door onvoldoende gebruik of het niet naleven van de veiligheids- en gebruiksinstructies in deze handleiding. In dergelijke gevallen vervallen alle garantierechten.

Eventuele klachten dienen binnen 8 dagen na ontvangst van de goederen schriftelijk te worden ingediend

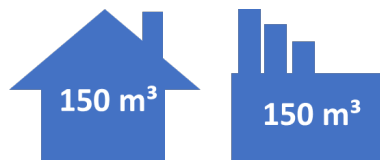



## Symbologie

Let goed op de volgende symbolen en hun betekenis. Hun functie is om bekendheid te geven aan bepaalde informatie zoals:

### **WAARSCHUWING**

Met betrekking tot toevoegingen of suggesties voor de juiste gebruik van het apparaat.

### **GEVAAR**

Met betrekking tot gevaarlijke situaties, die zich kunnen voordoen met het gebruik van het apparaat, om de veiligheid van mensen te waarborgen.

### **VERBODEN**

Dit symbool vestigt de aandacht op bewerkingen die absoluut moeten worden vermeden, daarom verboden.

### **GEVAAR HOOGSPANNING**

Open of verwijder geen deuren of beschermers voordat u ze verwijdert van de spanningsvoeding.

---

## Copyright

Alle informatie in dit technische document, evenals de tekeningen en technische beschrijvingen, door ons beschikbaar gesteld, blijven onze eigendom en mogen niet worden gereproduceerd zonder schriftelijke toestemming.

## 1.1 Uitgangspunt

---

In overeenstemming met de huidige regelgeving zijn de apparaten die in deze "Gebruiks- en onderhoudshandleiding" worden behandeld, ontworpen en vervaardigd in overeenstemming met de technische vereisten voor alle componenten.

Deze "gebruiks- en onderhoudshandleiding" is opgesteld in overeenstemming met Richtlijn 2006/42/EG, volgens welke het apparaat als een machine wordt beschouwd en rekening houdend met de normale gebruiksomstandigheden, om de nodige informatie te verstrekken voor:

- Voer de geplande werkzaamheden veilig uit tijdens de installatie-, inbedrijfstellings-, werkings-, onderhouds- en sloopfasen van het apparaat zelf;
- Gebruikers informeren over de resterende risico's die hieruit voortvloeien om hun veiligheid en gezondheidsbescherming te waarborgen;
- Waarborgen van de kwaliteit en efficiëntie van de werking van de apparatuur.

De fabrikant wijst alle burgerlijke en strafrechtelijke aansprakelijkheid af die voortvloeit uit het niet opvolgen van de instructies in deze handleiding. Alle informatie, tekeningen, diagrammen en al het andere in deze handleiding en de bijbehorende documentatie is vertrouwelijk: niets van deze informatie mag worden gereproduceerd of aan derden worden megedeeld zonder de voorafgaande schriftelijke toestemming van de fabrikant, de exclusieve eigenaar.

 Valeco behoudt zich het recht voor om wijzigingen aan te brengen, van constructieve of commerciële aard, die zij geschikt acht voor de verbetering van het filter in elke moment, zonder verplichting om deze publicatie bij te werken.

---



## 1.2 Apparaat identificatie

De CE-markering certificeert de conformiteit van het hulpmiddel met de essentiële veiligheids- en gezondheidseisen van de Europese richtlijnen die zijn vermeld in de EG-conformiteitsverklaring.

Het bestaat uit een gezeefdrukt plastic vel dat op het apparaat wordt aangebracht.

De Ionisan Smile ionisator is CE-gemarkeerd volgens de richtlijnen:

- 2006/42/CE,
- 2011/65/UE,
- 2014/30/UE,
- 2014/35/UE
- en eventuele latere wijzigingen.

eneretica<sup>®</sup> Via C. Maffei, 3 - 38089 Darzo (TN)  
Tel. 0465 684701  
www.eneretica.com - info@eneretica.com

A → MODEL

B → CODE

C → SERIAL

D → SUPPLY VOLTAGE

E → POWER

t

CE MADE IN ITALY

Icons: Manual, Weather protection, Disposal

- A. Handelsnaam
- B. Artikelcode
- C. Serienummer
- D. Type voeding
- E. Elektriciteitsverbruik

 Ionisan Smile is ontworpen en gebouwd voor luchtontsmetting in civiele omgevingen (huizen, kantoren, winkels) en industriële omgevingen die onverenigbaar zijn met giftige en brandbare gassen.

Daarom is het uitdrukkelijk verboden om het te gebruiken in die omgevingen waar de lucht wordt gemengd en/of veranderd door andere gasvormige verbindingen en/of vaste deeltjes.

Het gebruik voor andere doeleinden dan die voorzien, en niet in overeenstemming met wat in deze handleiding wordt beschreven, zal automatisch elke directe en/of indirecte verantwoordelijkheid van de fabrikant en zijn distributeurs ongeldig maken.

## 1.3 Verantwoordelijkheid

---

Het niet opvolgen van de instructies in deze gebruiks- en onderhoudshandleiding ontslaat de fabrikant van elke aansprakelijkheid.

Voor alle gegevens die niet zijn opgenomen of niet aftrekbaar zijn op de volgende pagina's, wordt aanbevolen om rechtstreeks contact op te nemen met de fabrikant.

In het bijzonder, als het onderhoud van het apparaat wordt uitgevoerd op een manier die niet in overeenstemming is met de instructies, of in ieder geval op een manier die de integriteit ervan in gevaar brengt of de kenmerken ervan wijzigt, beschouwt Valeco zich ontheven van elke verantwoordelijkheid die inherent is aan de veiligheid van personen en de gebrekkige werking van de apparatuur.

## 2. Algemene informatie

---

 Dit instructieboekje is een integraal onderdeel van het apparaat en moet daarom met zorg worden bewaard en moet **ALTIJD** ook bij het apparaat worden gevoegd in geval van overdracht aan een andere eigenaar of gebruiker. In geval van schade of verlies, vraag een ander exemplaar aan bij Valeco.

 Reparaties of onderhoudsinterventies moeten worden uitgevoerd door personeel dat is geautoriseerd door Valeco of door gekwalificeerd personeel in overeenstemming met de bepalingen van deze brochure. Wijzig of manipuleer het apparaat niet, aangezien dit tot gevaarlijke situaties kan leiden en de fabrikant van het apparaat niet verantwoordelijk is voor eventuele schade.

 Controleer na het verwijderen van de verpakking van de integriteit en volledigheid van de inhoud. Neem in geval van niet-naleving contact op met het bedrijf dat het apparaat heeft verkocht.

 De installatie en werking van dit product mag alleen worden uitgevoerd met inachtneming van de vereisten en instructies die in deze handleiding worden gespecificeerd.

 Iedere aansprakelijkheid van Valeco voor schade veroorzaakt aan mensen, dieren of zaken, door installatie-, afstellings- en onderhoudsfouten of door ongepast gebruik is uitgesloten.



# Algemene informatie

We herinneren u eraan dat het gebruik van producten die elektriciteit gebruiken, de naleving van enkele fundamentele veiligheidsregels met zich meebrengt, zoals:

- ⊘ Dit apparaat is niet bedoeld voor gebruik door personen (inclusief kinderen) met verminderde fysieke, mentale of zintuiglijke vermogens, of met een gebrek aan ervaring en kennis, tenzij zij onder toezicht staan van of instructies krijgen over het gebruik van de apparatuur door een persoon die verantwoordelijk is voor de veiligheid ervan. Neem voorzorgsmaatregelen zodat kinderen niet met het apparaat spelen.
- ⊘ Het is verboden om het apparaat aan te raken als u op blote voeten, met natte of vochtige lichaamsdelen bent of water of andere vloeistoffen rechtstreeks op het apparaat te spuiten of te gooien.
- ⊘ Elke onderhouds- of reinigingsbewerking is verboden, voordat het apparaat wordt losgekoppeld van het voedingsnetwerk door de hoofdschakelaar te plaatsen van het apparaat op "UIT".
- ⊘ Het is verboden om veiligheids- of bedieningsorganen te wijzigen zonder de toestemming en aanwijzingen van de fabrikant van het apparaat.
- ⊘ Het is verboden om de elektrische kabels die uit het apparaat komen te trekken, los te maken, los te draaien, zelfs als deze is losgekoppeld van het voedingsnetwerk.
- ⊘ Het is verboden om met je voeten op het apparaat te klimmen, erop te zitten en/of er een soort object op te plaatsen.
- ⊘ Het is verboden om de toegangsdeuren naar de interne delen van het apparaat te openen, zonder de voeding te hebben losgekoppeld.
- ⊘ Het is verboden om het verpakkingsmateriaal te verspreiden, achter te laten of binnen het bereik van kinderen te laten, omdat het een potentiële bron van gevaar kan zijn.

## 3. Werkingsprincipe

Ionisan Smile is een luchtreiniger met een elektronisch apparaat dat in staat is om negatieve en positieve ionen van verschillende soorten hydroxylen te produceren, maar allemaal met een sterk oxiderend vermogen en dus desinfectie.

Het elektronische apparaat reproduceert het effect van zonnestraling in de atmosfeer: zoals buiten, in berggebieden of in de buurt van de zee, in gebieden die dus vrij zijn van vervuiling, concentraties van ionen tot 50.000 ionen per  $\text{cm}^3$ .

Het is wetenschappelijk bewezen dat de specifieke ionische soorten gunstig zijn voor mensen; degenen met een negatieve elektrische lading zijn bijzonder actief in het vernietigen van het RNA van virussen en het DNA van meer geëvolueerde pathogenen.

De figuur hieronder illustreert op een zeer schematische manier hoe de negatieve ionen die de waterstof  $\text{H}^+$  uit het eiwitmembraan van het virus "stelen", het inactiveren. Op deze manier worden ziekteverwekkers die in de lucht en op oppervlakken aanwezig zijn, geïnactiveerd.

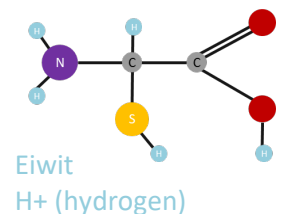
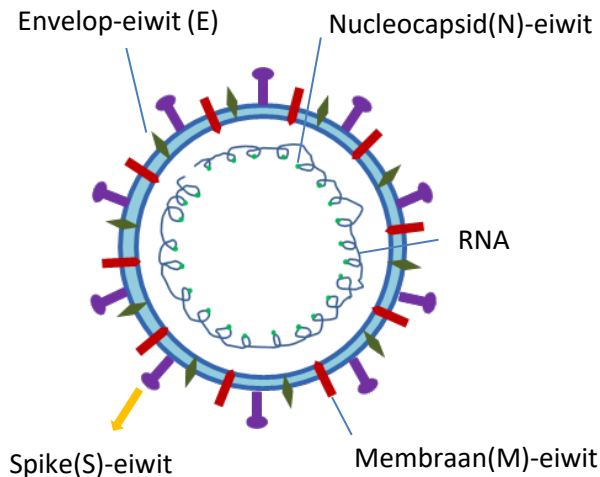

## 3.1 Voordelen van Ionisan Smile

---

- Inactiveert bacteriën, virussen en schimmels
- Vermindert VOC's (vluchtige organische componenten)
- Vermindert stof en schimmel
- Verwijdert stagnerende geuren
- Elimineert statische elektriciteit
- Vermindert het onderhoud van airconditioningsystemen aanzienlijk
- Vermindert de luchtinlaat van buitenaf, waardoor u energieverspilling kunt verminderen

 Ionisan Smile bipolaire ionentechnologie produceert geen schadelijke derivaten en gebruikt geen chemicaliën.

 Ionisan Smile genereert geen ozon bij detecteerbare niveaus (< 5 ppb)

---





## 4. Apparaat beschrijving

---

Het Ionisan Smile-apparaat bestaat in zijn belangrijkste elementen uit:

- (1) afneembaar deksel in roestvrij staal
  - (7) draagconstructie van roestvrij staal waarop zijn bevestigd:
    - (2) het hulpmiddel voor de productie van ionen
    - (4) de ventilator die een luchtstroom naar het apparaat bereikt
    - (5) het voedingspunt
    - (6) de knop om het apparaat te starten/uit (AAN/UIT)
    - (3) de werking van de led signaalzender
  - (8) het stroomvoorzieningssysteem dat op het elektriciteitsnet van de lokalen moet worden aangesloten.
- 



# Apparaat beschrijving

Het apparaat wordt geactiveerd via de ON/OFF-knop (6). Bij het opstarten verplaatst de ventilator (4) een luchtstroom die het elektrische veld doorkruist dat door het elektronische apparaat (2) wordt gegenereerd waardoor het effect dat wordt beschreven in het werkingsprincipe (blz.39). Het apparaat eenmaal ingeschakeld werkt continu totdat u besluit het uit te schakelen door opnieuw op de ON/OFF-knop te handelen.

## 4.1 Beschrijving van componenten

1. Beschermhoes
2. Ioniserende generator
3. Emitter werking LED
4. Waaier
5. Voeding
6. Hoofdschakelaar ON/OFF
7. Ondersteunende structuur
8. Netsnoer en transformator (meegeleverd)



## 4.2 Technische kenmerken

Model	Ionisan Smile
Afmetingen (L x B x H)	70 x 70 x 235 mm
Voeding	240V 12V 50Hz
Verbruik	5 W
Gewicht	1,2 kg

Met dit apparaat kunt u kamers met een volume van maximaal 150 m<sup>3</sup> behandelen. Dit volume kan worden beïnvloed door het aantal aanwezigen, luchtrecirculaties en andere omgevingsfactoren.

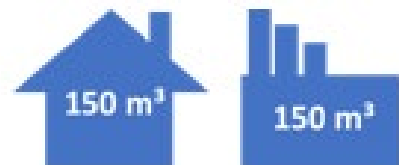

## 5.1 Gebruik van Ionisan Smile

---

 Ionisan Smile maakt deel uit van de milieuontsmettingsoperaties.

Milieuontsmetting is een operatie gericht op het grondig elimineren van bacteriën en verontreinigingen die, met gewone reinigings- en reinigingsmiddelen, niet mogelijk zijn om te verwijderen.

Het doel is om de microbiële en virale lading terug te brengen binnen optimale hygiënenormen.

In de ontsmetting van de omgevingen zijn niet alleen reiniging en desinfectie inbegrepen, maar als dit het geval is ook de desinfestatie en derattisatie. De twee praktijken zijn gericht op het elimineren van voornamelijk parasieten en plaagdieren.

De ontsmetting van de omgevingen omvat ook interventies om het juiste binnenmicroklimaat te herstellen (temperatuur, ventilatie, relatieve vochtigheidsgraad, aanwezigheid van stof en virale/pathogene agentia enz) en hierin specifieke context is ingevoegd de actie van Ionisan Smile.

Om de effectiviteit en de duur van de gunstige effecten te garanderen, moet milieuhygiëne met Ionisan Smile worden uitgevoerd als een gebruikelijke activiteit, zowel om te voldoen aan de huidige wetgeving als om de gezondheid van anderen beter te kunnen beschermen.

Er is geen "ideale" tijd om milieuontsmetting uit te voeren: het is correct dat het constant is, zowel in de winter als in de zomer.

Ionisan Smile is een innovatief 24/7 continu ontsmettingssysteem dat een constant niveau van luchtkwaliteit garandeert. Het systeem blijft actief in aanwezigheid van mensen, zonder hun normale werk/sport/huishoudelijke activiteit aan te tasten, en vereist in geen geval de opschorting van lopende activiteiten of de verwijdering van mensen.

Ionisan Smile kan worden gebruikt als een systeem voor het ontsmetten van de binnenlucht van het pand, om de lading van verontreinigende stoffen en de aanzienlijke vermindering van de aanwezigheid van bacteriën en virussen in de lucht te verminderen.

# Gebruiksaanwijzingen

Het systeem is bijzonder geschikt voor omgevingen met een slechte natuurlijke luchtcirculatie, in omgevingen met een hoge drukte en met ventilatie- en kunstmatige conditioneringssystemen, omdat het de aanwezigheid van bacteriën en virussen ook kan verminderen in de lucht gefilterd door de ventilatiesystemen met als gevolg verlenging van de levensduur van hetzelfde.

De apparatuur kan tegelijkertijd met de aanwezigheid van werknemers in de kamers worden gebruikt en om de effectiviteit van de luchtbehandeling te maximaliseren, is het noodzakelijk dat deze gedurende het hele geheel in bedrijf blijft door van de werkploeg.

Het aantal geïnstalleerde apparaten moet in verhouding staan tot de behandelingscapaciteit van de machine en het volume van de omgeving waarin ze worden geïnstalleerd. Daarom is de juiste keuze van het installatiepunt ook belangrijk.

In feite moet het installatiepunt worden gekozen zodat het apparaat alle luchtvolumes in de omgeving kan verwerken. Vermijd daarom het sluiten van de deuren van de verschillende kamers, waardoor problemen met de luchtcirculatie ontstaan.

Het systeem zoals aangegeven is in staat om de lucht in de werkkamers te zuiveren, maakt het ontsmetten van oppervlakken die direct worden blootgesteld aan geïoniseerde lucht (structuren, meubels, apparatuur), maar het systeem is geen vervanging voor adequate reinigings- en ontsmettingswerkzaamheden door het gebruik van producten ontsmettingsmiddelen (alcohol 70% of chloor 0,1%).

Het apparaat is bedoeld als een systeem om de hygiëne- en gezondheidsomstandigheden van de werkomgeving te verbeteren, vermindert maar kan het risico op besmetting en besmetting van de bewoners van de omgevingen waarin het is geïnstalleerd, verminderen maar niet elimineren.

Voor een correct gebruik van het apparaat en beheer van gezondheid en hygiëne is het raadzaam om de volgende indicaties te volgen:

- Installeer het apparaat in een gebied dat een goede luchtre circulatie mogelijk maakt.
- Installeer een apparaat in verhouding tot het volume lucht dat moet worden behandeld volgens de technische specificaties (zie hoofdstuk "4.2 Technische kenmerken").
- Houd het apparaat gedurende de hele werkuren actief en indien mogelijk 24/24 uur
- Vermijd het verplaatsen van het apparaat naar verschillende kamers voor korte periodes.
- Ga verder met het dagelijks reinigen van werkplekken en ruimtes in nauw contact met mensen (deurklinken, ramen, verlichtingsknoppen, toiletten en dispensers voor zeep en handdoeken).
- Ga periodiek over tot een intensievere reiniging en ontsmetting van alle plaatsen door het gebruik van ontsmettingsproducten (alcohol 70% of chloor 0,1%) of met gelijkwaardige systemen.

## 6.1 Verpakking

---

Ionisan Smile wordt samen met de accessoires verzonden in een speciale beschermende verpakking. Materialen die niet voor technische doeleinden zijn geïnstalleerd, worden geleverd met een geschikte behuizing die binnen of buiten het apparaat zelf is bevestigd.

De verpakking bevat:

- Ionisan Smile
- Stekker
- Gebruikers- en onderhoudshandleiding
- Verklaring van overeenstemming

## 6.2 Behandeling en transport

---

 Gebruik voor het hanteren geschikte middelen volgens richtlijn 89/391/EEG en latere wijzigingen, afhankelijk van het gewicht.

 Wees uiterst voorzichtig bij het hanteren van de apparaten tijdens het lossen en positioneren, om schade aan de behuizing of componenten te voorkomen. Vermijd rotaties zonder controle.

## 6.3 Receptie inspectie

---

Inspecteer bij ontvangst van het apparaat alle onderdelen om er zeker van te zijn dat er geen schade is ontstaan tijdens het transport.

Eventueel aanwezige schade dient aan de vervoerder te worden gemeld, onder vermelding van de reserveclausule op de afleveringsbon, met opgave van de aard van de schade.

 Elke vorm van klacht moet schriftelijk worden meegedeeld binnen 8 dagen na ontvangst van de goederen.

## 6.4 Opslag

---

In geval van langdurige opslag, houd de apparaten beschermd tegen stof en uit de buurt van bronnen van trillingen en warmte.

 De fabrikant wijst alle verantwoordelijkheid af voor schade als gevolg van slechte ontlading of voor gebrek aan bescherming tegen atmosferische stoffen.

## 6.5 Bediening van het apparaat onder bedrijfsomstandigheden

---

Ionisan Smile kan gemakkelijk worden verplaatst in de verschillende omgevingen, omdat het is uitgerust met beperkte afmetingen (zie hoofdstuk "4.2 Technische kenmerken").

 **LET OP!** Lees voordat u een bewerking op de apparaten uitvoert zorgvuldig ALLE instructies in deze handleiding.

## 7.1 Definities

---

### **GEBRUIKER**

Persoon, entiteit of bedrijf die het apparaat heeft gekocht of gehuurd en dat van plan is het te gebruiken voor de beoogde doeleinden.

### **GEBRUIKER/OPERATOR**

Een natuurlijke persoon die door de gebruiker is gemachtigd om met het apparaat te werken.

### **GESPECIALISEERD PERSONEEL**

Mensen die een specifieke studie hebben voltooid en daardoor de gevaren die voortkomen uit het gebruik van dit apparaat kunnen herkennen en vermijden.

---

## 7.2 Veiligheidsnormen

---

 De fabrikant wijst alle verantwoordelijkheid af voor niet-naleving van de hieronder beschreven veiligheids- en preventieregels.

Het wijst ook alle verantwoordelijkheid af voor schade veroorzaakt door oneigenlijk gebruik van ontsmettingsmiddelen en/of wijzigingen die zonder toestemming zijn aangebracht.

- De installatie moet nauwgezet worden uitgevoerd volgens de instructies in deze handleiding.
- Voldoen aan de geldende wetten in het land waar het apparaat is geïnstalleerd, met betrekking tot het gebruik en de verwijdering van de verpakking en producten die worden gebruikt voor het reinigen en onderhouden van het apparaat, en observeren hoeveel de fabrikant van dergelijke producten aanbeveelt.
- Controleer voordat u het apparaat in gebruik neemt de perfecte integriteit van de verschillende componenten en het elektrische systeem waarop het moet worden aangesloten, en zorg ervoor dat er een differentiële magneetotherme stroomonderbreker aanwezig is vóór de voedingslijn zoals aangegeven in deze handleiding.
- Vermijd absoluut het introduceren van objecten van welke aard dan ook in het apparaat, omdat in contact komen met spanningspunten of elektrische aansluitingen brand of elektrische schokken kan veroorzaken.
- Ga niet verder met onderhouds- en schoonmaakwerkzaamheden als de hoogspanningslijn nog niet eerder is losgekoppeld.
- Het onderhoud en de vervanging van beschadigde of versleten onderdelen mag alleen worden uitgevoerd door gespecialiseerd personeel en volgens de instructies in deze handleidingl.
- Reserveonderdelen moeten worden goedgekeurd door de fabrikant.
- In geval van verwijdering en ontmanteling van het apparaat, moet u voldoen aan de antivervuilingsvoorschriften van het land waarin het apparaat is geïnstalleerd.
- Giet geen water of vloeistoffen die meestal op het apparaat worden gegoten.
- Plaats het apparaat zo dat het netsnoer niet wordt ingeschakeld.



## Installatie en inbedrijfstelling

---

- Gebruik het type voeding dat op het etiket staat aangegeven. Als u niet zeker weet welk type voeding beschikbaar is, neem contact op met uw dealer of leverancier van zone.
- Raak de interne onderdelen van het apparaat niet aan, tenzij anders aangegeven in de instructies in deze handleiding.
- Forceer nooit componenten bij assemblagewerkzaamheden: hoewel ze zijn gebouwd met zeer resistente materialen, kunnen de onderdelen waaruit het apparaat bestaat, worden beschadigd als ze onjuist worden behandeld.
- Probeer geen onderhoud aan de apparatuur uit te voeren, tenzij specifiek vermeld in deze handleiding. Het openen of verwijderen van de buitenbehuizing kan u blootstellen aan gevaarlijke spanningspunten of andere risico's. Alle onderhoudswerkzaamheden moeten worden uitgevoerd door personeel, behalve in de gevallen die uitdrukkelijk in deze handleiding worden vermeld.
- Koppel het apparaat los van de voeding en neem contact op met gekwalificeerd personeel voor hulp wanneer u in een van de volgende gevallen terechtkomt:
  - het apparaat in contact is gekomen met water of vloeistoffen van welke aard dan ook;
  - het apparaat is blootgesteld gebleven aan atmosferische agentia;
  - een storing blijft bestaan ondanks het feit dat alle installatie- en/of onderhoudsprocedures correct zijn uitgevoerd.
- Het apparaat is uitgerust met sleuven en openingen die nuttig zijn voor ventilatie, verstoppert of bedekken dergelijke scheuren niet.
- Zorg ervoor dat u altijd de nodige ruimte laat voor een goede ventilatie, zowel aan de onderkant als aan de zijkant van het apparaat.
- Plaats het apparaat op stabiele oppervlakken (vermijd bedden, banken, dekens, tapijten, enzovoort).

 Het installatieprogramma en de gebruiker moeten bij het gebruik van het Ionisan Smile-apparaat rekening houden met alle andere soorten risico's die aan het systeem zijn verbonden en deze verhelpen. Bijvoorbeeld risico's als gevolg van het binnendringen van vreemde voorwerpen of risico's als gevolg van het vervoer van ontvlambare of giftige gevaarlijke gassen bij hoge temperaturen.

## 7.3 Opstart

---

 Controleer de perfecte integriteit van de verschillende componenten van het apparaat. Controleer of de verpakking de documentatie en eventuele accessoires voor installatie bevat.

 Vervoer het verpakte apparaat zo dicht mogelijk bij de installatieplaats. Plaats geen gewichten of gereedschap op het apparaat en plaats het niet op onstabiele oppervlakken.

## 7.4 Keuze van de installatielocatie

---

-  Plaats het apparaat niet in ruimtes waar brandbare gassen, zure, agressieve stoffen aanwezig zijn en corrosief die de verschillende componenten onherstelbaar kan beschadigen.
- Zorg voor een minimale vrije ruimte, om de installatie en het gewone en buitengewone onderhoud mogelijk te maken.

## 7.5 Elektrische aansluitingen

---

-  LET OP! Voordat u een bewerking start, moet u ervoor zorgen dat de algemene hoogspanningslijn is ontleed!
- Zorg ervoor dat de spanning en frequentie op de plaat overeenkomen met die van de voedingskabel.
  - De voedingslijn van Ionisan Smile moet toegewijd zijn, er mag geen andere apparatuur zijn die door dezelfde lijn wordt aangedreven. Het gebruik van adapters, meerdere sockets is niet toegestaan.

## 7.6 Voeding

---

Ionisan Smile komt volledig bedraad uit de fabriek en hoeft alleen te worden aangesloten op een civiel stopcontact volgens de specificaties op de plaat. Zorg er voor elke verbinding voor dat de netspanning voldoet aan wat op het etiket staat aangegeven

## 7.7 Apparaat gebruik

---

1. Sluit het apparaat aan op de voedingslijn met behulp van de meegeleverde elektrische kabel.
2. De ON/OFF-schakelaar bevindt zich aan de onderkant van het apparaat (zie hoofdstuk 4). Om het apparaat in te schakelen, werkt u op de knop O/I om het op positie I te brengen. U hoort een lichte sizzle van binnenuit het apparaat komen en de LED aan de bovenkant van het apparaat zal oplichten om de werking van het apparaat aan te geven.

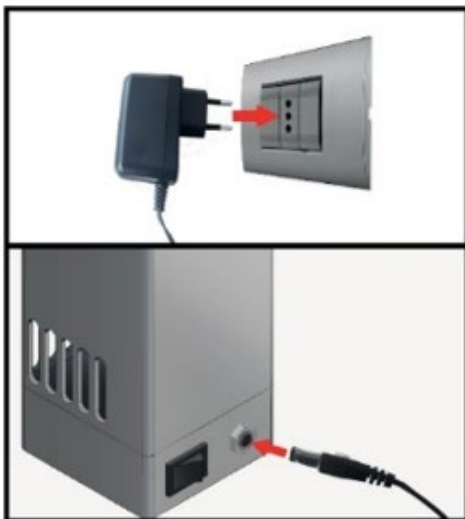

## 7.8 Plaatsing van het apparaat

---

Het wordt aanbevolen om Ionisan Smile op een hoogte van ten minste 1 meter van de grond te plaatsen, waardoor er een opening rond de apparatuur van ten minste 10 centimeter van muren overblijft.

## 7.9 Uw apparaat inschakelen

---

Het apparaat wordt ingeschakeld door op de schakelaar in de ON-stand te drukken. De helderblauwe LED geeft aan dat het apparaat in bedrijf is.

Ionisan Smile is 24/24 uur in werking



## 8.1 Waarschuwingen

---

**⚠** Voordat u een onderhoudsoperatie uitvoert, moet u ervoor zorgen dat het apparaat niet willekeurig of per ongeluk elektrisch kan worden aangedreven. Het is daarom noodzakelijk om de stroomvoorziening bij elk onderhoud te onderbreken.

- Het is de plicht van de gebruiker om alle onderstaande onderhoudswerkzaamheden op het apparaat uit te voeren.
- In geval van een storing, verbreek de verbinding met het netwerk en raadpleeg gespecialiseerd personeel (dealer, fabrikant).

De frequentie van de uit te voeren handelingen om een goed onderhoud van de ontsmettingsmiddelen te waarborgen, hangt voornamelijk af van de kwaliteit van de behandelde lucht.

Het gebrek aan adequaat en systematisch onderhoud kan met het verstrijken van de tijd een structureel en functioneel verval van het apparaat en zijn prestaties veroorzaken.

## 8.2 Onderhoud

---

Ionisan Smile vereist een verminderd onderhoud bestaande uit de periodieke reiniging van het apparaat door middel van een kleine stofzuiger op batterijen of door middel van een niet-ontvlambare spuitluchtkan (degene die normaal wordt gebruikt voor het reinigen van de toetsenborden van de computer), om sporen van stof en eventuele residuen te verwijderen die de goede werking van het apparaat voor de productie van ionen belemmeren.

Deze reiniging moet om de 6 maanden worden uitgevoerd.

Voor maximale prestaties wordt het echter aanbevolen om de reiniging maandelijks uit te voeren



- ⊘ Het gebruik van stofzuigers met een elektrische netaansluiting is verboden om het risico van elektrostatische ontlading te vermijden.
- ⊘ Gebruik geen vloeibare reinigingsmiddelen, spuitbussen, zeep of iets dergelijks.

Om Ionisan Smile indien nodig te openen, draait u de schroeven aan de achterkant van het apparaat los en verwijdert u het deksel van de basis.

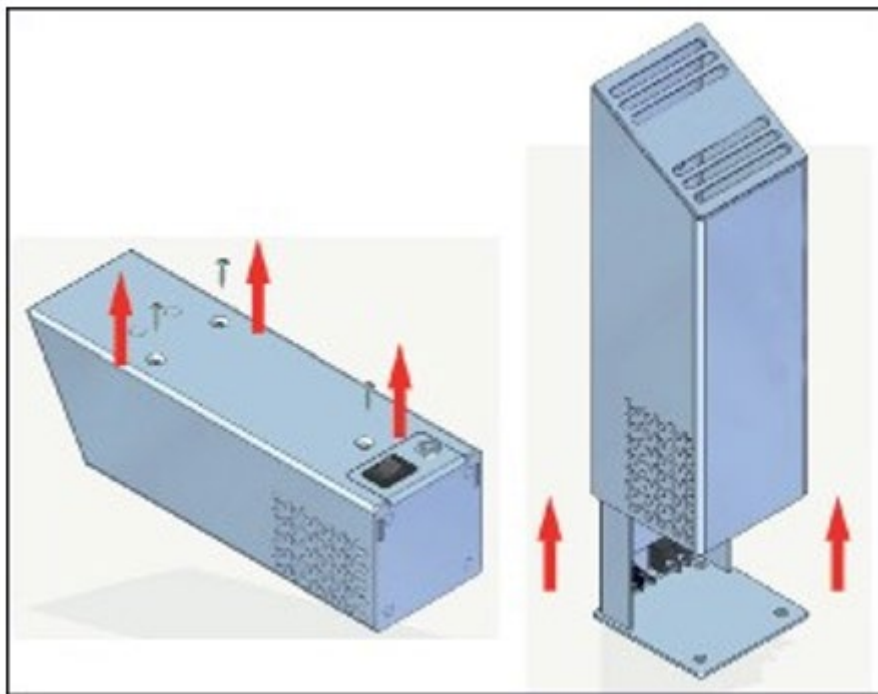

### 8.3 Externe reiniging van de apparatuur

---

Reinig de buitenkant van het apparaat met een vochtige doek.

- ⊘ Gebruik geen vloeibare reinigingsmiddelen, sprays, zeep of iets dergelijks.

## 8.4 Beheersing van eventuele storingen en defecten

---

Dit gedeelte geeft een overzicht van de meest voorkomende problemen die u kunt tegenkomen bij het gebruik van het apparaat. Voer de controles uit die in de volgende lijst worden beschreven voordat u contact opneemt met de klantenservice.

PROBLEEM	MOGELIJKE OORZAAK	OPLOSSING
De blauwe LED die de werking van het ionisatieapparaat aangeeft, is uit	Geen stroom naar het apparaat.	Controleer of de schakelaar in de "I"-positie staat.
		Controleer of de stekker is aangesloten op het stopcontact.
		Controleer of de stekker is aangesloten op het stopcontact van uw apparaat.
		Controleer of het stopcontact waarop het apparaat is aangesloten werkt.

Neem bij een andere storing dan hierboven beschreven contact op met gespecialiseerd personeel (dealers, fabrikanten).

Haal de stekker van het apparaat uit het stopcontact en neem ook contact op met gespecialiseerd personeel als een of meer van de volgende situaties zich voordoen:

- Het netsnoer is beschadigd of verslechterd.
- De stekker is beschadigd of verslechterd.
- Er is water of vloeistof op het apparaat gemorst.
- In het geval van een storing ondanks het feit dat alle installatieprocedures correct zijn uitgevoerd.

# Verwijdering

Aan het einde van het gebruik moet Ionisan Smile worden verwijderd in overeenstemming met de geldende voorschriften in het land van installatie.

De materialen waaruit de eenheden bestaan zijn:

- roestvrij staalaluminium
- glas
- nylon
- plastic
- papier en karton
- hout

## Afvalbeheer van elektrische en elektronische apparatuur

---

Dit product valt binnen het toepassingsgebied van Richtlijn 2012/19/EU betreffende de verwijdering van afgedankte elektrische en elektronische apparatuur (AEEA). Het apparaat mag niet met het huisvuil worden weggegooid, aangezien het uit verschillende materialen bestaat die in daarvoor bestemde voorzieningen kunnen worden gerecycled. Neem contact op met de gemeenteraad voor de locatie van de ecologische platforms waar het product kan worden opgehaald voor verwijdering en daaropvolgende correcte recycling. Bovendien moet worden opgemerkt dat de winkelier bij aankoop van een gelijkwaardig apparaat het product gratis moet ophalen. Het product is niet potentieel gevaarlijk voor de menselijke gezondheid en het milieu omdat het volgens richtlijn 2011/65/EU (RoHS) geen schadelijke stoffen bevat. Wanneer het echter in het milieu wordt achtergelaten, heeft het negatieve effecten op het ecosysteem. Lees de instructies aandachtig door voordat u het apparaat voor de eerste keer gebruikt. Het wordt aanbevolen om het product niet voor andere doeleinden te gebruiken dan waarvoor het bedoeld is, aangezien er een risico op elektrische schokken bestaat bij onjuist gebruik.

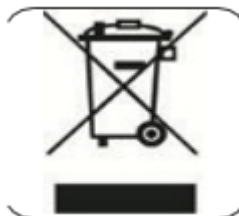

## Waarborgdekking

---

De garantie is toegewezen aan de eigenaar van het installatieadres van het toestel. Om van de garantie te kunnen genieten, mag het toestel niet worden verplaatst of aan derden worden doorgegeven.

De garantie dekt de goede werking van het apparaat voor de eigenaar op de plaats die op de garantiekaart staat aangegeven.

### **Garantievoordelen en duur van de garantie.**

De garantie dekt mechanische en elektronische onderdelen voor een periode van 2 jaar. De installatie- en technische voorschriften moeten gerespecteerd worden.

**ER ZIJN GEEN ANDERE GARANTIES DAN DIE WELKE HIER ZIJN BESCHREVEN.**

### **Uitzonderingen en beperkingen op de garantie**

De garantie dekt niet de arbeidskosten in geval van verhuizing door derden. Het niet controleren van de juiste werking, wat tot schade of kosten zou leiden (geen stroom aanwezig, enz.).

De garantie dekt geen schade veroorzaakt door bevriezing, brand, ongeval, verkeerd gebruik, misbruik, nalatig onderhoud of verkeerd gebruik van het toestel.

De garantie dekt geen schade als gevolg van onjuiste installatie of plaatsing.

**DEZE GARANTIE DEKT GEEN INCIDENTELE SCHADE, GEVOLGSCHADE OF  
INDIRECTE SCHADE.**

**Controleer voor een goede werking, het toestel regelmatig (1x /maand).**

Geen enkele dealer, agent, verantwoordelijke of andere persoon is bevoegd om de garantie te verlengen of uit te breiden.







# NOTES – NOTA'S





[www.valeco.be](http://www.valeco.be)

Rue des Foudriers, 26 – 7822 Ghislenghien (Belgium) - +32(0)68 57 20 71